

# 佐波川右岸広域防災広場整備事業だより



防府市

第7号 発行日 令和5年8月25日

防府市 土木都市建設部 道路課 道路防災基盤整備推進室  
TEL : 0835-25-2463

本市事業へのご理解とご協力をいただきありがとうございます。  
まだまだ残暑ともいえない暑さが続いています。いかがお過ごしでしょうか。  
今号では、令和6年度より工事着手する内容や事業用地周辺の作業予定についてお知らせします。



## ◆事業説明会を開催しました

7月29日(土)に玉祖小学校体育館にて、令和6年度からの工事内容を説明しました。暑い中にも関わらず、参加いただきありがとうございました。

現在はお示した内容を基に、関係機関の皆様(玉祖小学校運営協議会、用水路の利水者団体等)との協議・調整中です。今回は当事業だよりに併せて、説明会当日の配布資料も添付しておりますので、ご不明な点については、上記連絡先までお問い合わせください。

皆様のご意見を共有し円滑に進めていける様、隣接する県立総合医療センター、県アクセス道路の事業者である山口県と共に調整を進めております。



2023/07/29 説明会の様子

## ◆事業用地周辺の作業のお知らせ

事業内容	時期(予定)	事業主体	お問い合わせ先
① アクセス道路事業に伴う遺跡調査	令和6年3月末まで	山口県防府土木建築事務所 (埋蔵文化財センター)	0835-22-0961 (083-923-1060)
② 広場造成に伴う遺跡調査	令和6年3月末まで	防府市 文化振興課	0835-25-2532
③ 維持管理(除草業務)	9月、11月	防府市 (防府市農業公社)	0835-25-2463 (0835-27-2100)

( ) : 委託先

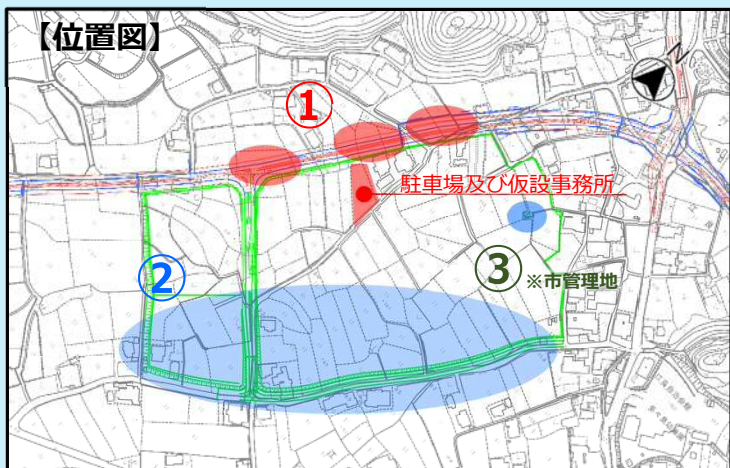

※当事業だよりはバックナンバーも含め市ホームページにてご覧いただけます。  
佐波川右岸広域防災広場整備事業(市HP)▼



水路定期巡回の様子



# 第4回佐波川右岸広域防災広場 事業説明会



令和5年7月29日  
玉祖小学校 体育館

防府市 土木都市建設部 道路課



# 事業説明会の経緯

第1回事業説明会  
令和4年1月  
各自治会館

第2回事業説明会  
令和4年4月29日・30日  
玉祖福祉センター

第3回事業説明会  
令和5年1月27日・28日  
玉祖福祉センター

第4回事業説明会  
令和5年7月29日  
玉祖小学校

事業計画

広場計画地  
設計スケジュール

広場イメージ  
市道付替

工事内容

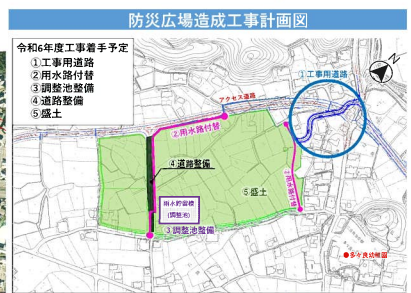

※現在設計中のため、今後計画変更をする場合があります

# 全体平面図

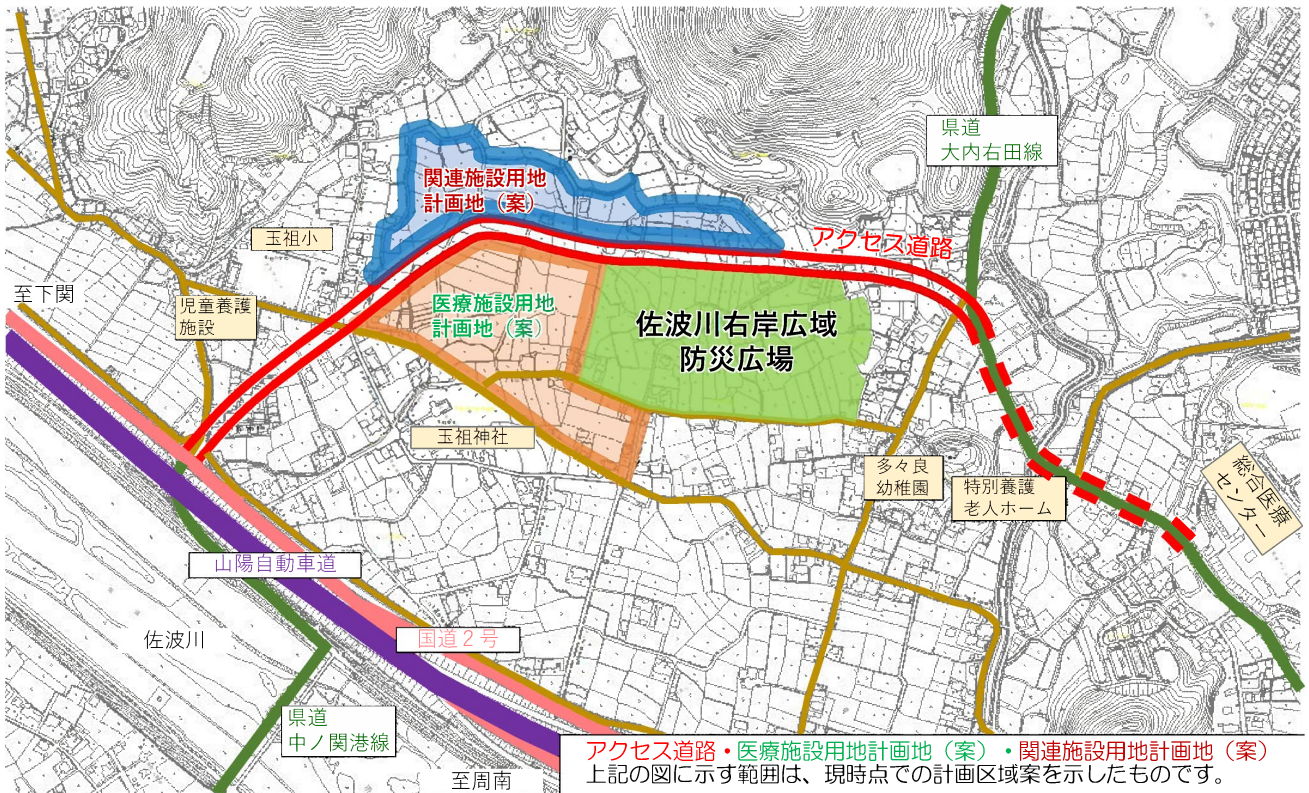



# 防災広場造成工事計画図

令和6年度工事着手予定

- ① 工事用道路
- ② 用水路付替
- ③ 調整池整備
- ④ 道路整備
- ⑤ 盛土

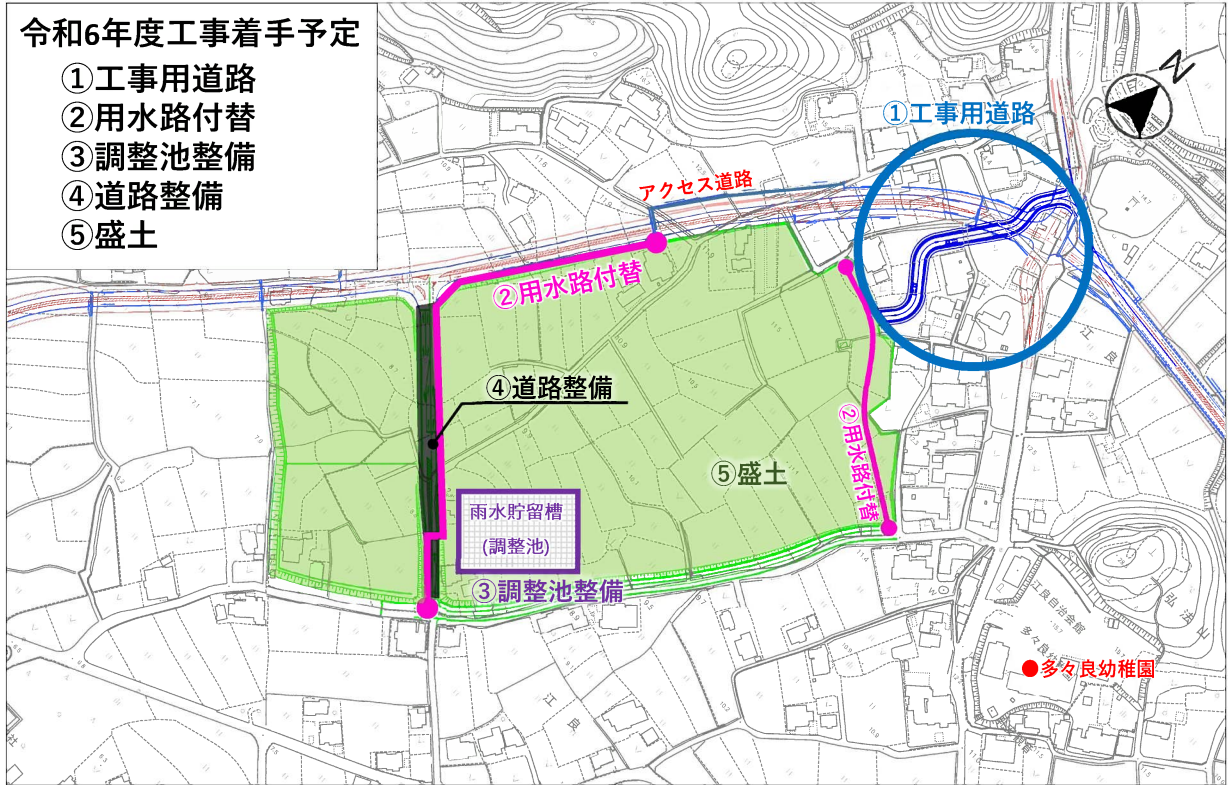

※現在設計中のため、今後計画変更をする場合があります

## ①造成計画（工事用道路）

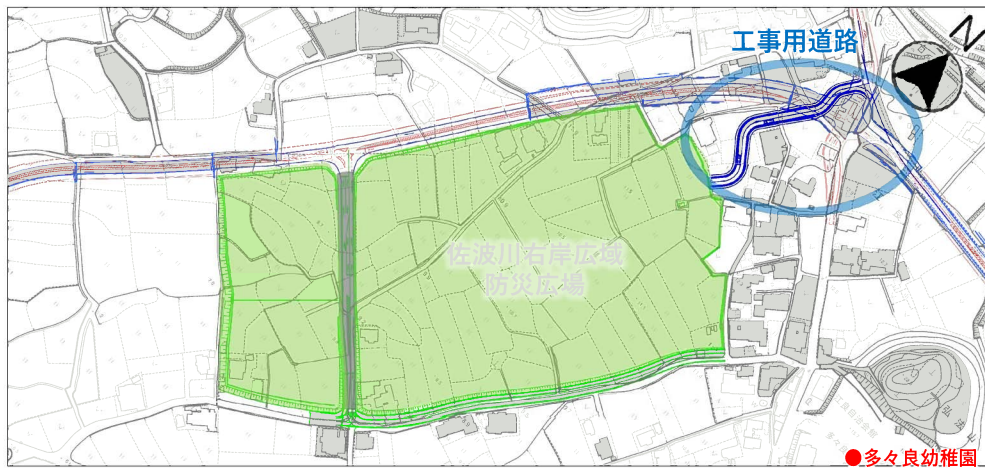

標準断面図

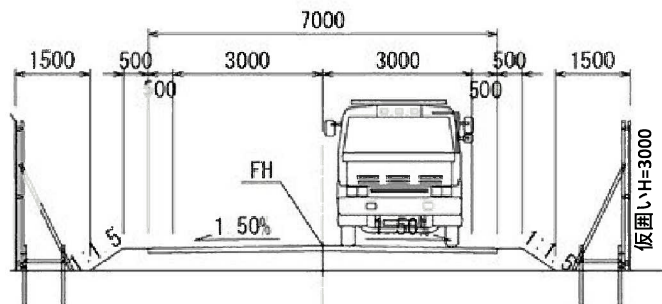

## ②造成計画（用水路付替）

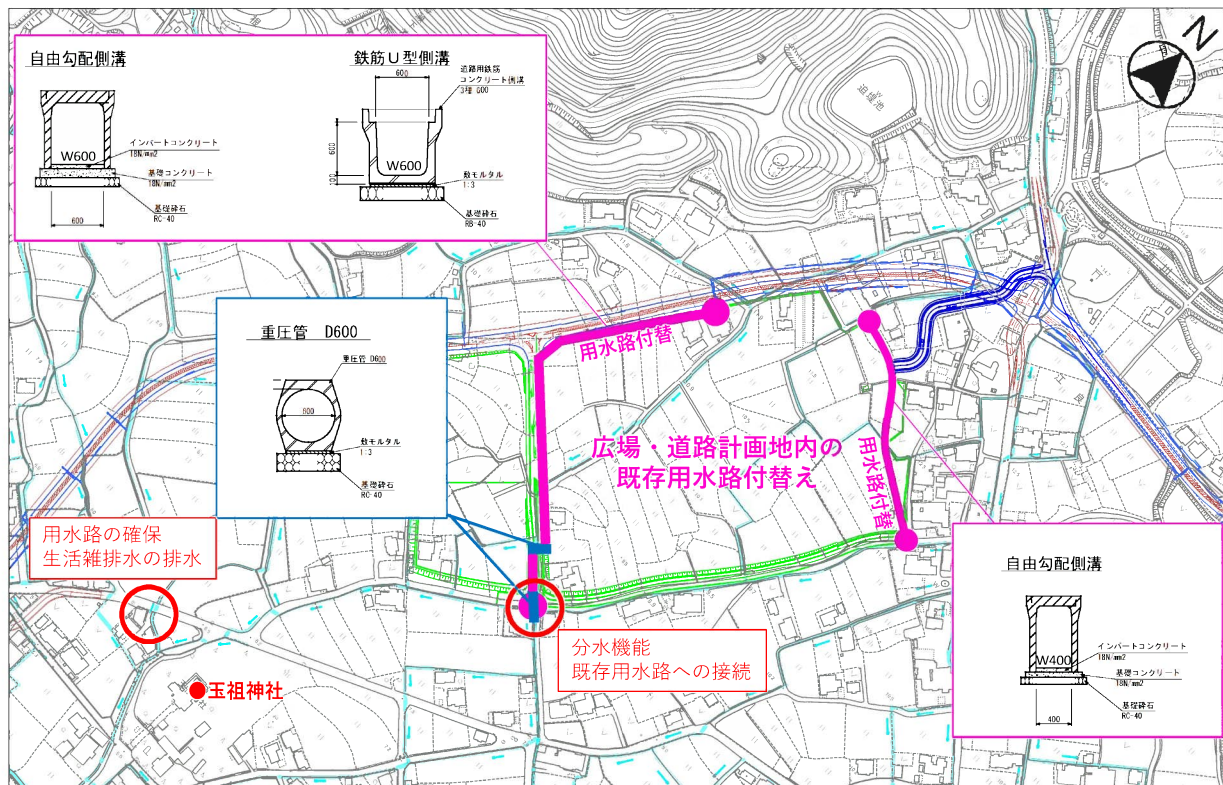

## ③造成計画（調整池整備）

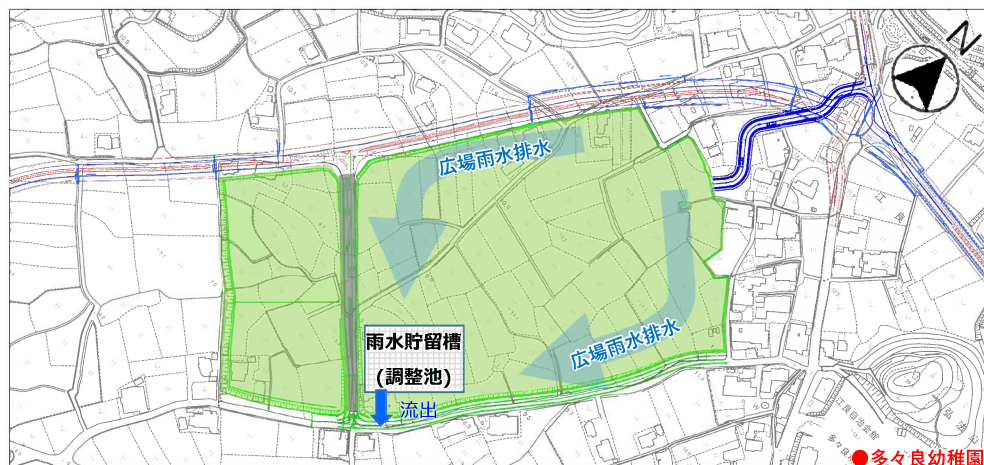

広場保水機能イメージ

～広場面積を最大限有効活用できるように地下に調整池を設置～

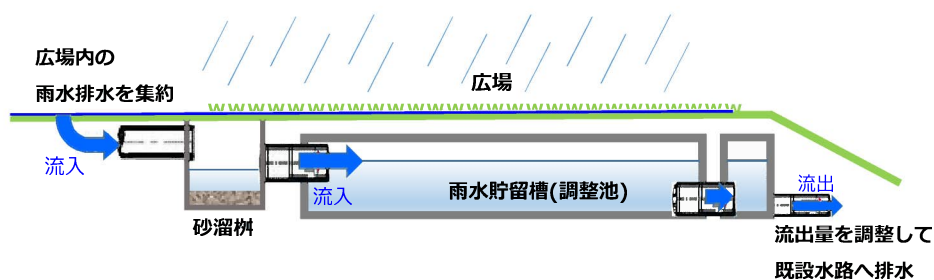



## ④造成計画（道路整備）

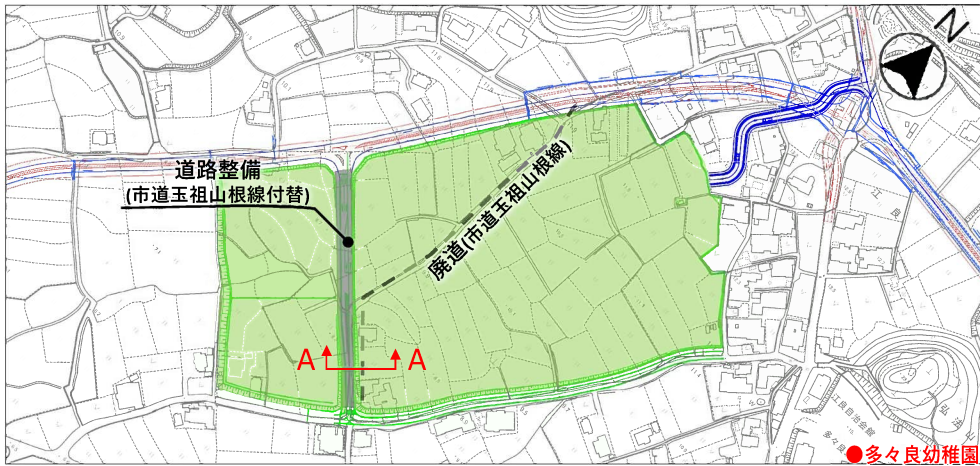

A-A断面 道路整備標準断面図

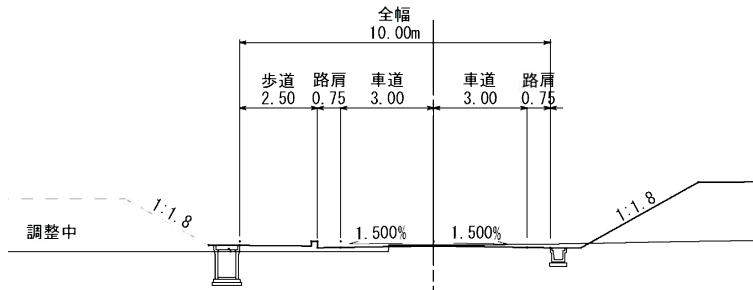

## ⑤造成計画（盛土）

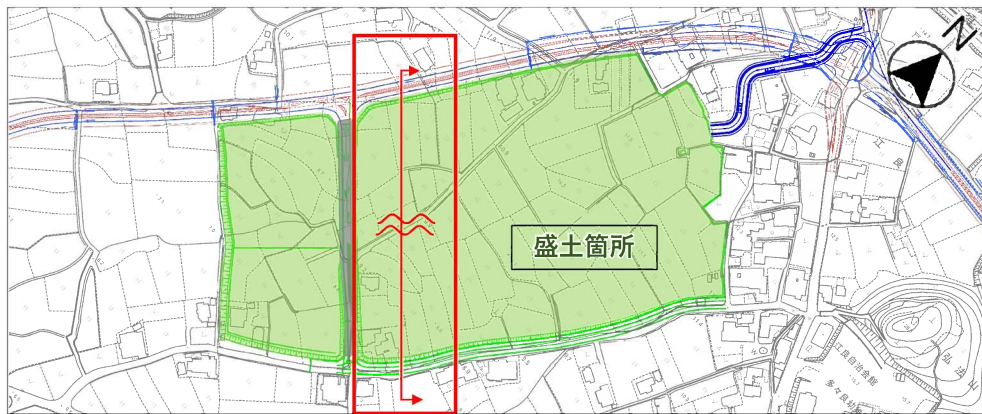

標準断面図

